

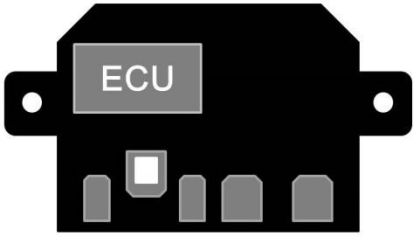



EP-4SIF / 4SLIF (voorzijde)

Product onderdelen	Pagina 1
Benodigd gereedschap	Pagina 2
Aansluitschema	Pagina 2
Installatie	Pagina 3 t/m 6
Systeem testen en laatste controle	Pagina 7

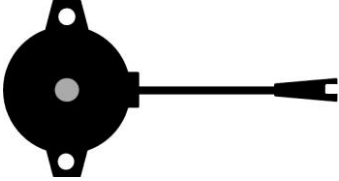
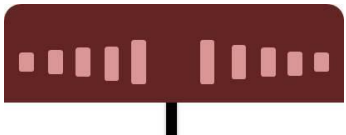

Product onderdelen

ECU unit	1	
Sensor 19mm	4	
Speaker	1	
LED-display (EP-4SLIF)	1	
Aan/uit schakelaar	1	

Installatie

Om de inbouw van de parkeersensoren met goed resultaat te voltooien volgt u deze handleiding.

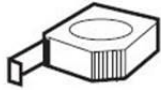
Benodigd gereedschap

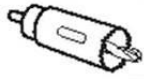
				
Handleiding	Rolmaat	Boormachine	Stappenboor of 19mm boorzaag	

Aansluitschema

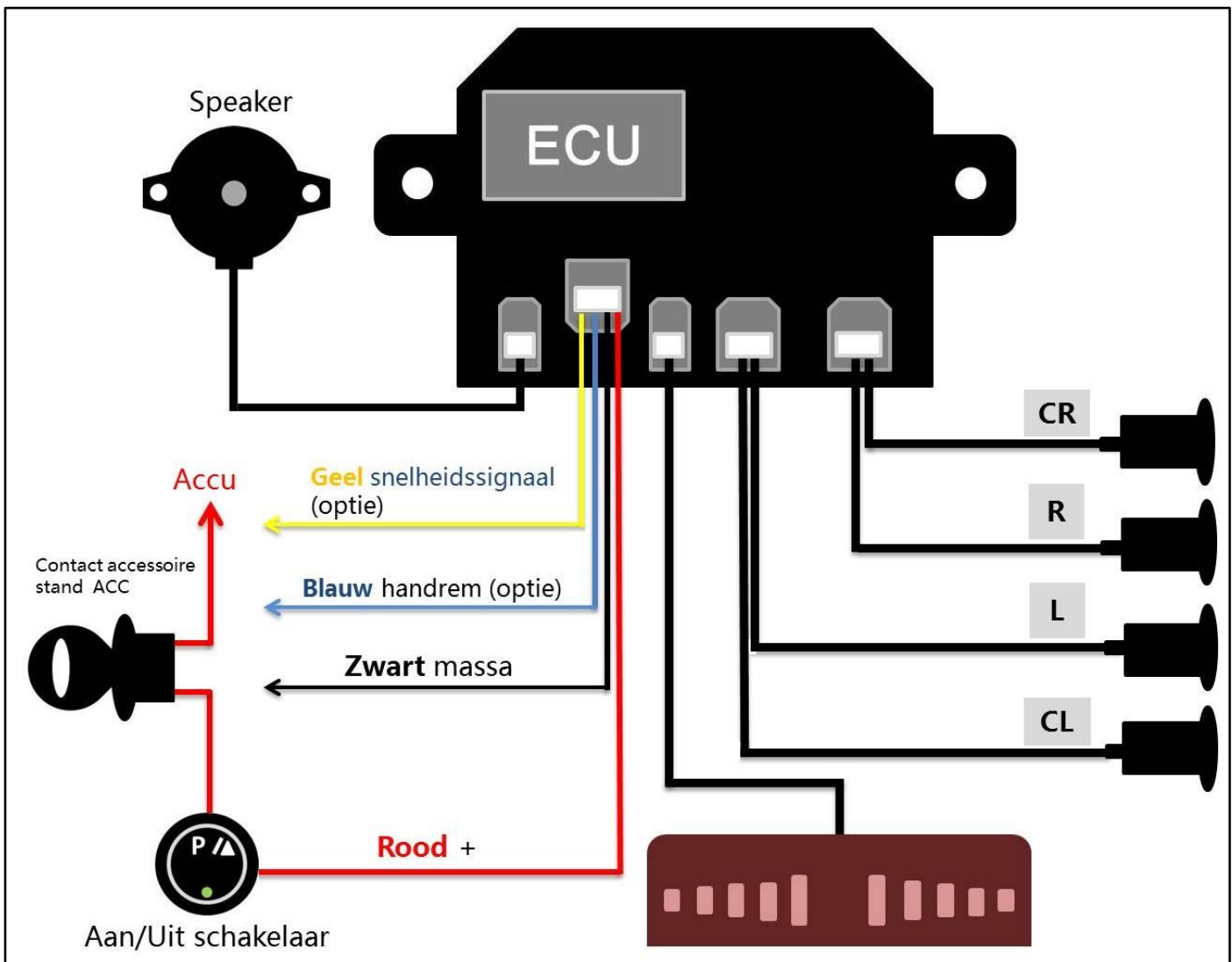



Let op : Het systeem werkt niet in een stalen bumper!



Plaatsen van de sensoren (zie tekening blz. 4)

De positie van de sensoren is afhankelijk van de vorm van de bumper

1. Meet en markeer vanaf beide hoeken van de bumper de linker (CL) en de rechter (CR) sensor. (zie tekening)
2. Markeer sensor links (L) en sensor rechts (R), zodat de afstand tussen de sensoren gelijk is. (zie tekening)
3. Meet vanaf de grond tussen de 45 ~ 60cm om de uiteindelijke positie te bepalen, zorg ervoor dat de sensor loodrecht op het wegoppervlak staat, bij een schuinstand van meer dan 5° zal het systeem onnodig valse meldingen geven.
4. Boor nu 4 gaten van Ø19mm.
5. Monteer de sensoren als volgt: **CL**=hoek links, **L**=links, **R**=rechts, **CR**=hoek rechts. (zie tekening en markering op de bedrading)
6. Duw de 4 sensoren in deze volgorde in de gaten.
7. Wees er zeker van dat de sensoren in de juiste positie zijn gemonteerd de "**stip markering**" op de buitenzijde van de sensor moet naar beneden.

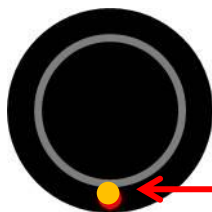

Juiste positie v.d. sensor

Vooraanzicht sensor

Tekening plaatsing van de sensoren

Afstand C/D zijn gelijk

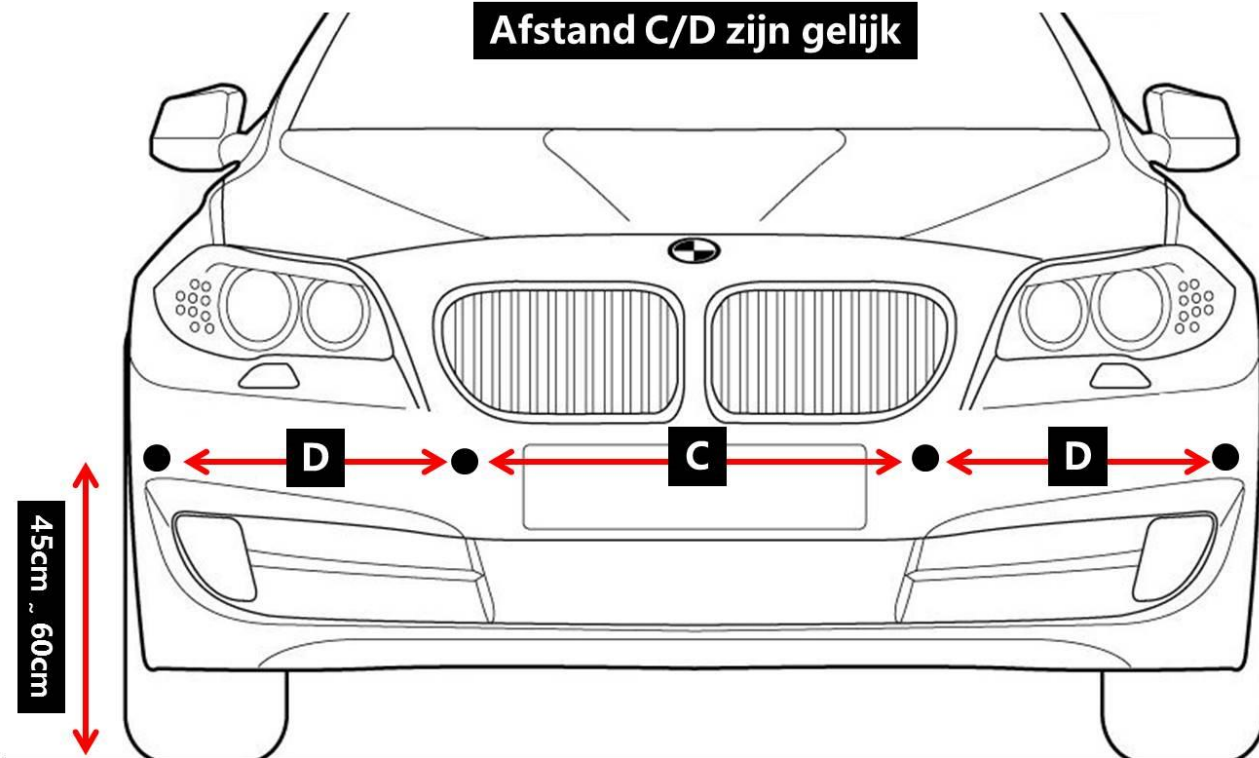

<p>Verkeerde positie! Sensor te laag!</p> <p>Grond</p> <p>Beneden 45cm</p> <p>Detectie</p>	<p>Schuinstand sensor >5°</p> <p>Grond</p> <p>Detectie</p>
<p>Juiste positie!</p> <p>Grond</p> <p>Boven 45cm</p>	<p>Markering sensor onjuist!</p> <p>Grond</p> <p>Detectie</p>

Montage ECU + Speaker

1. Monteer de ECU achter de binnenbekleding en **niet direct naast elektromagnetische onderdelen**, zoals bijv. een ruitenwissermotor.
2. De speaker monteert u ook achter de binnenbekleding of bijv. onder de hoedenplank.
3. Sluit de sensordraden aan op de ECU, let hierbij op de markering, **CL** en **L** in de linker aansluiting, en **CR** en **R** in de rechter aansluiting (zie markering op de sensor / ECU).
4. Monteer de rode kabel aan de plus van het achteruitrij lampje, en monteer de zwarte kabel aan een schone en goede massa.
5. Sluit de stroom voerende draad aan op de ECU.
6. Sluit het LED-display (EP-4SLI) aan op de ECU.

Instellen van de speaker

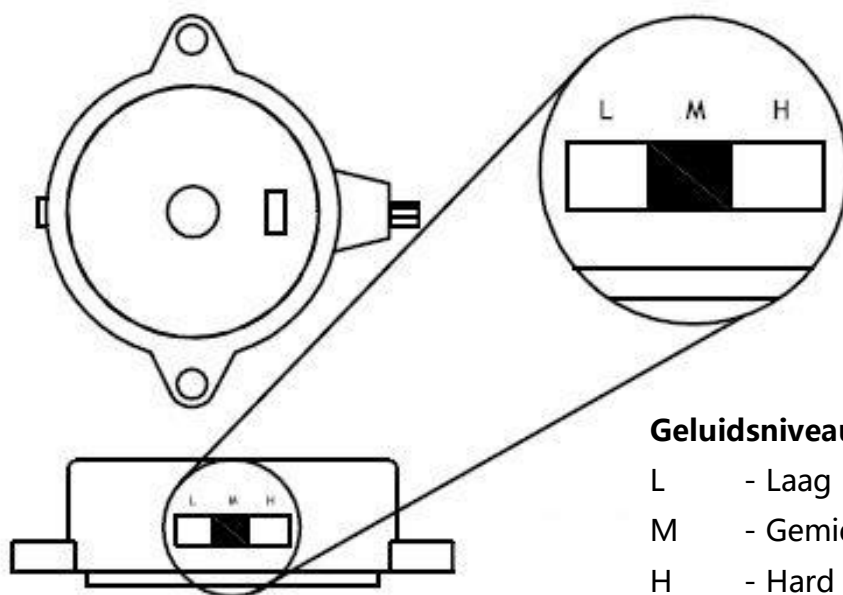

Geluidsniveau instellingen

- L - Laag
- M - Gemiddeld (fabrieksinstelling)
- H - Hard

Montage Display (EP-4SLIF)

1. Monteer het display tegen de voorruit onderin en in het midden op een positie zodat deze goed zichtbaar is voor de bestuurder. (zie tekening)
2. Plak de bevestigingsplaat tegen de voorruit.
3. Voer de bedrading achter het dashboard naar de ECU.
4. Sluit de stekker aan op de ECU zoals aangegeven op blz. 2 (aansluitschema)
5. "Klik" het display op de bevestigingsplaat.

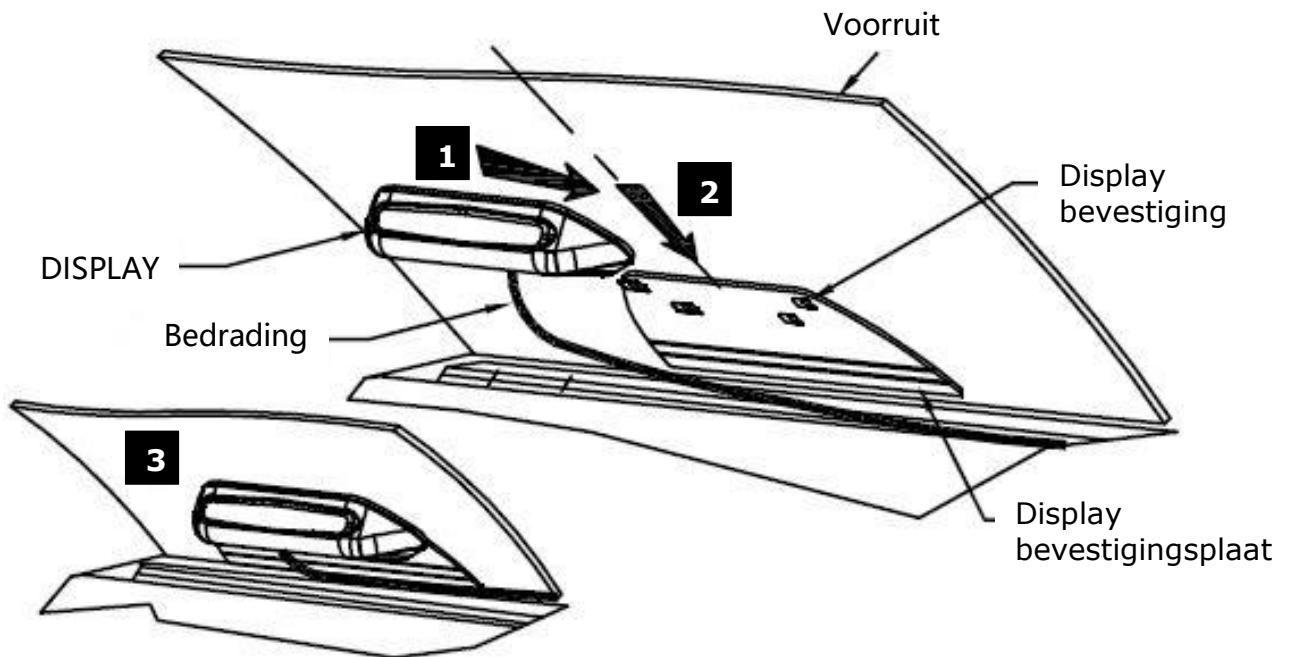

LET OP : Test eerst het systeem voordat u alles weer definitief terug monteert. (Zie blz. 7)

Stelsiem testen en laatste controle

Om het stelsiem te testen schakelt u het contact in en zet de auto in zijn achteruitrijversnelling. **Test eerst alle sensoren apart door met uw hand naar de sensor te gaan.** Om het hele stelsiem te testen rijdt u met de auto (< 5km/u) achteruit (recht) naar een **groot vast object toe.**

Controleer de afstanden i.c.m. het geluid en/of LED-display **volgens onderstaand schema behorende bij het gemonteerde stelsiem.**

Schema EP-4SIF + EP-4SLIF

Zone	Afstand tot obstakel	Geluid	LED-display
Zone 3	90cm tot 60cm	5 pieptonen per seconde	3 lampjes
Zone 2	60cm tot 30cm	8 pieptonen per seconde	4 lampjes
Zone 1	30cm tot 3cm	één voortdurende pieptoon	allemaal



U kunt nu alles definitief terug monteren!